

Canon

SPEEDLITE
580EX

Česky

**NÁVOD
K POUŽÍVÁNÍ**

Děkujeme, že jste se rozhodli pro výrobek Canon.

Blesk Canon Speedlite 580EX je vysoce výkonná záblesková jednotka určená pro fotoaparáty EOS, automaticky kompatibilní s automatickým zábleskovým osvětlením E-TTL II, E-TTL a TTL. Může být použita třemi různými způsoby: Jako normální blesk nasazený na fotoaparátu, jako hlavní jednotka pro bezdrátové zábleskové osvětlení v systému více blesků Speedlite nebo jako podřízená jednotka.

- **Pročtete si tento návod a také příslušné pasáže návodu k používání fotoaparátu, na něž je odkazováno.**

Před fotografováním s bleskem Speedlite si přečtete tento návod a návod k používání fotoaparátu, abyste se důvěrně seznámili s obsluhou blesku Speedlite.

- **Základní obsluha je stejná jako při normálním fotografování s AE.** Když je na fotoaparátu EOS nasazen blesk 580EX, je téměř veškeré řízení automatické expozice pro zábleskové fotografování prováděno fotoaparátem.

Fotografování se podobá fotografování s vestavěným bleskem, je-li jim fotoaparát vybaven. Blesk 580EX můžete považovat za vysoce výkonný vestavěný blesk.

- **Je automaticky kompatibilní s režimem zábleskového měření fotoaparátu (E-TTL II, E-TTL a TTL).**

Fotoaparát řídí blesk Speedlite automaticky v těchto režimech zábleskového měření.

1. Automatický blesk E-TTL II (poměrové měření blesku s odečtem nastavení při předběžném záblesku/informacemi o nastavení objektivu)
2. Automatický blesk E-TTL (poměrové měření blesku s odečtem nastavení při předběžném záblesku)
3. Automatický blesk TTL (měření zábleskového světla odraženého od filmu v reálném čase)

Informace, které režimy zábleskového měření fotoaparát nabízí, naleznete v návodu k používání fotoaparátu. Hlavní specifikace blesku Speedlite jsou uvedeny v „Položkách externího blesku“.

Kapitola o zábleskovém fotografování v návodu k používání fotoaparátu bude odkazovat na fotoaparáty, které mají **1 a 2, jako fotoaparát typu A** (kompatibilní s E-TTL nebo E-TTL II). A fotoaparáty mající **3** (kompatibilní pouze s TTL) **jsou označovány jako fotoaparáty typu B.**

* Tento návod předpokládá, že používáte blesk 580EX s fotoaparátem typu A.

V případě fotoaparátu typu B viz strana 53.

1	Seznámení s přístrojem a základní operace	7	■
2	Používání blesku	13	■
3	Bezdrátový blesk.....	31	■
4	Reference.....	45	■



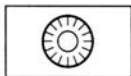

Konvence použité v této příručce



- Symbol <  > v textu označuje volič.



- Symbol <  > v textu označuje tlačítko výběru/nastavení.

- Postupy obsluhy v tomto návodu předpokládají, že máte fotoaparát i blesk Speedlite zapnuty (spínače napájení v poloze ON).
- Ikony použité v textu indikují odpovídající tlačítka, ovladače a nastavení. Shodují se s ikonami, které naleznete na fotoaparátu a blesku Speedlite.
- Ikony () / () znázorňují, že příslušná funkce zůstává v platnosti po dobu 8 nebo 12 sekund.
- Stránky, na kterých naleznete bližší informace, jsou značeny (str.**).
- V tomto návodu jsou následující upozorňovací symboly:
 -  : Varovný symbol označuje činnosti, kterými zabráníte možným problémům při fotografování.
 -  : Symbol poznámky uvádí doplňkové informace.

Popis jednotlivých částí

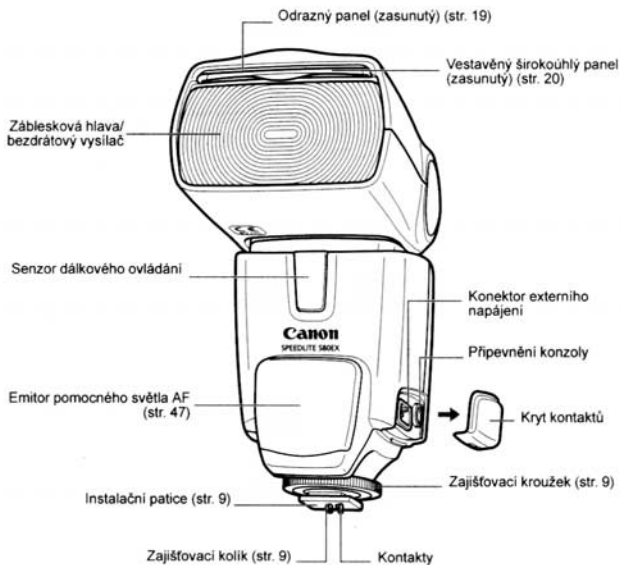

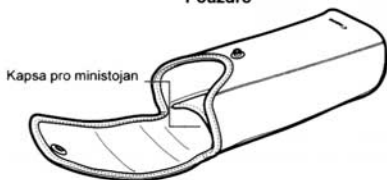

Pouzdro

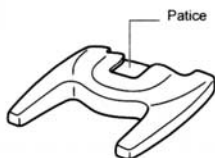

Ministožan

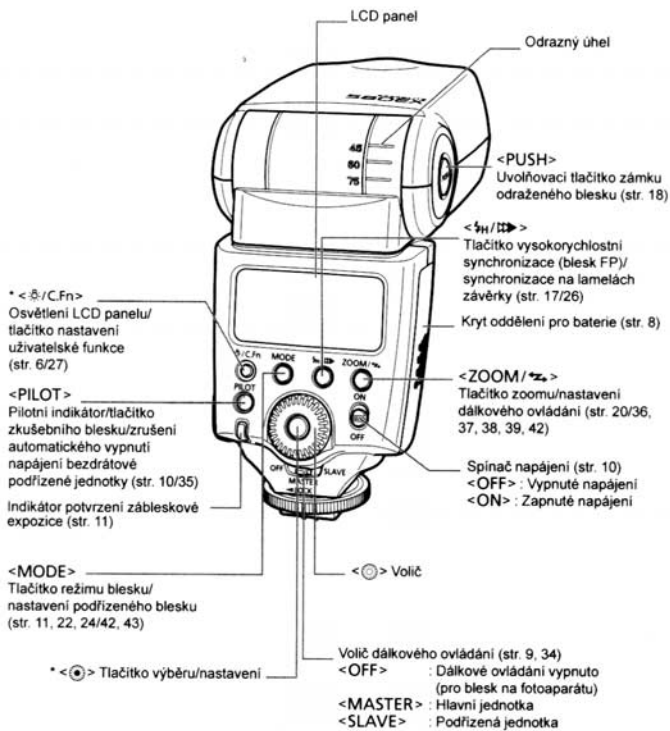



 Tlačítka s hvězdičkami mají časovač, který udržuje funkci aktivní po dobu 8 s (⊙8) od uvolnění tlačítka. Osvětlení <:⊙> trvá 12 sekund.

LCD panel

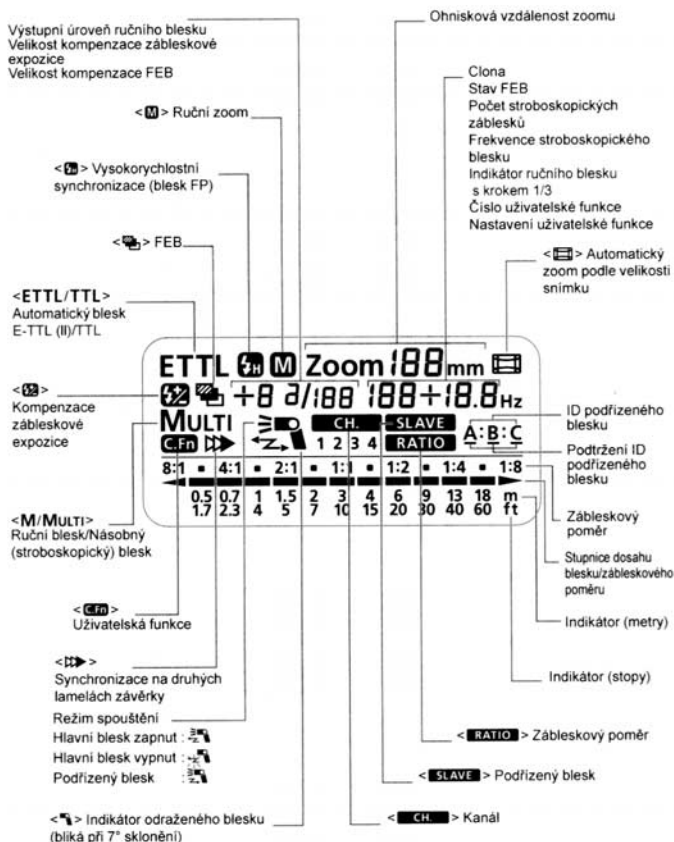

• Chcete-li osvětlit LCD panel, stiskněte tlačítko < >.

• Které položky jsou ve skutečnosti zobrazeny, závisí na aktuálním nastavení.

1

Seznámení s přístrojem a základní operace

Instalace baterií	8
Nasazení na fotoaparát	9
Zapnutí spínače napájení	10
Plně automatické zábleskové fotografování	11
Používání automatických blesků E-TTL II a E-TTL v režimech fotografování	12

 V zájmu zabránění přehřátí a poškození zábleskové hlavy nespouštějte v rychlém sledu více než 20 souvislých blesků. Po 20 souvislých blescích nechejte blesk alespoň 10 minut vychladnout.

Instalace baterií

Nainstalujte čtyři baterie velikosti AA.



1 Otevřete kryt.

- Posuňte kryt oddělení pro baterie ve směru šipky a otevřete jej nahoru.

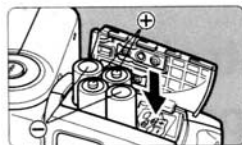

2 Nainstalujte baterie.

- Dbejte na to, aby kontakty baterií (+ a -) byly správně orientovány, jak je znázorněno na oddělení pro baterie.



3 Zavřete kryt.

- Zavřete kryt oddělení pro baterie a posuňte jej ve směru šipky.

Doba nabití blesku a počet záblesků (s alkalickými bateriemi velikosti AA)

Doba nabití blesku (přibl.)		Počet záblesků (přibl.)
Rychlé spouštění	Normální spouštění	
0,1–3	0,1–6	100–700

- Stanoveno pro nové alkalické baterie velikosti AA a podle testovacích standardů Canon.
- Rychlé spouštění umožňuje blesk spustit před dosažením stavu připravenosti blesku (str. 10).

! Protože není standardizovaný tvar jejich kontaktů, může u jiných než alkalických baterií velikosti AA docházet k chybnému propojení baterie.

- Vkládejte vždy nové baterie stejné značky a stejného typu. Nemíchejte různé typy baterií. Vyměňujte vždy všechny čtyři baterie najednou.
- Použity mohou být rovněž Ni-MH nebo lithiové baterie velikosti AA.

Nasazení na fotoaparát

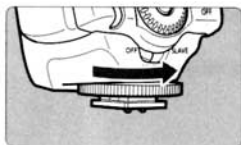

1 Povolte zajišťovací kroužek.

- Kroužek povolte otočením ve směru šipky.

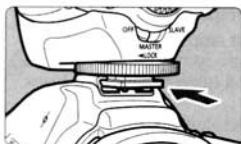

2 Nasad'te blesk na fotoaparát.

- Instalační patice blesku Speedlite úplně zasuňte do patice fotoaparátu pro příslušenství.



3 Utáhněte.

- Otočte zajišťovacím kroužkem ve směru šipky. Zajišťovací kolík se vysune z instalační patice, a tím dále zajistí nasazení.
- Chcete-li blesk Speedlite sejmout, povolte zajišťovací kroužek tak, aby se zajišťovací kolík zasunul. Potom blesk Speedlite vysuňte z patice.

Nastavení voliče dálkového ovládání

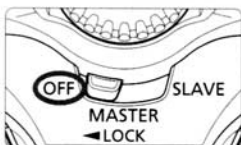

Volíč dálkového ovládání umožňuje přepínání mezi normálním zábleskovým fotografováním a bezdrátovým zábleskovým fotografováním. Pro normální zábleskové fotografování mějte volíč v poloze <OFF>.

Zapnutí spínače napájení

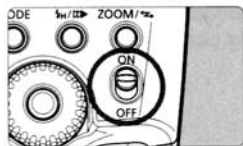

1 Spínač napájení přepněte do polohy <ON>.

- ▶ Blesk se začne nabíjet.

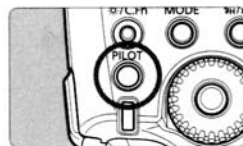

2 Zkontrolujte připravenost blesku.

- Pilotní indikátor nejprve zezelená (připravenost pro rychlé spouštění blesku), potom zčervená (plné nabití neboli blesk připraven).
- Chcete-li spustit zkušební blesk, stiskněte pilotní indikátor.

Poznámky k rychlému spouštění blesku

Rychlé spouštění umožňuje blesk spustit dříve, než je plně připraven, když svítí pilotní indikátor zeleně.

I když bude směrné číslo v rozmezí 1/6 až 1/2 plného výkonu, je rychlé spouštění účinné pro fotografování blízkých objektů a v situacích, kdy chcete zkrátit cyklus nabíjení.

Nastavte režim řízení Po snímcích. Rychlé spouštění nelze používat v režimech souvislého fotografování, FEB, ručního blesku a stroboskopického blesku.

Poznámky k automatickému vypnutí napájení

V zájmu šetření energií baterií se napájení automaticky vypne po 90 sekundách nečinnosti. Blesk Speedlite opětovně zapnete stisknutím spouště závěrky do poloviny. Nebo můžete stisknout tlačítko zkušebního blesku na blesku Speedlite.



- Zkušební blesk nelze spustit při aktivním časovači činnosti fotoaparátu $\odot 4$ nebo $\odot 6$.
- Nastavení blesku Speedlite bude uchováno v paměti i po vypnutí napájení. Chcete-li dosáhnout, aby si blesk Speedlite pamatoval nastavení i při výměně baterií, musíte je vyměnit do 1 minuty od vypnutí.

Plně automatické zábleskové fotografování zábleskové

Zvolíte-li na fotoaparátu režim fotografování <P> (Program AE) nebo <□> (Plná automatika), je fotografování s plně automatickým bleskem E-TTL II/ E-TTL stejně snadné jako běžné fotografování s AE.

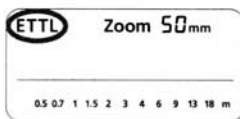

1 Nastavte blesk Speedlite na <ETTL>.

- Tlačítkem <MODE> zobrazte <ETTL>.



2 Zaostřete na objekt.

- Zaostřete stisknutím spouště závěrky do poloviny.
- ▶ Rychlost závěrky a clonové číslo se nastaví na hodnoty zobrazované v hledáčku.
- Zkontrolujte, zda v hledáčku svítí ikona <⚡>.

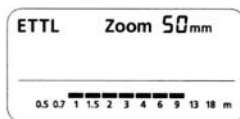

3 Zhotovte snímek.

- Ověřte, že objekt je v účinném dosahu, zobrazovaném na LCD panelu.
- ▶ Těsně před zhotovením snímku se vytvoří předběžné zábleskové světlo, potom se spustí hlavní blesk.
- ▶ Pokud bylo dosaženo standardní zábleskové expozice, svítí přibližně 3 sekundy indikátor potvrzení zábleskové expozice.

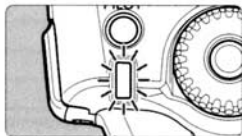

- <ETTL> bude zobrazováno na LCD panelu, i když je fotoaparát kompatibilní s E-TTL II.
- Nesvítí-li indikátor potvrzení zábleskové expozice, přemístěte se blíže k objektu a zhotovte snímek znovu. Můžete rovněž zvýšit citlivosti ISO na fotoaparátu.

Používání automatických blesků E-TTL II

a E-TTL v režimech fotografování

Stačí pouze na fotoaparátu nastavit režim <Av> (AE s prioritou clony), <Tv> (AE s prioritou rychlosti závěrky) nebo <M> (ruční nastavení), a můžete využívat automatický blesk E-TTL II/E-TTL.

Tv	Tento režim zvolte, když chcete ručně nastavovat rychlost závěrky. Fotoaparát potom automaticky nastaví clonové číslo odpovídající rychlosti závěrky, aby bylo dosaženo standardní expozice. <ul style="list-style-type: none">• Blikající clonové číslo znamená, že pozadí bude podexponované nebo přeexponované. Upravte rychlost závěrky tak, aby clonové číslo přestalo blikat.
Av	Tento režim zvolte, když chcete ručně nastavovat clonové číslo. Fotoaparát potom automaticky nastaví rychlost závěrky odpovídající clonovému číslu, aby bylo dosaženo standardní expozice. V případě nedostatečného osvětlení, např. při noční scéně, bude pro dosažení standardní expozice hlavního objektu i pozadí zvolena pomalá synchronizovaná rychlost. Standardní expozici hlavního objektu zajistí blesk a standardní expozice pozadí je zabezpečena pomalou rychlostí závěrky. <ul style="list-style-type: none">• Protože bude při málo osvětlených scénách zvolena pomalá rychlost závěrky, doporučujeme fotografovat se stativem.• Blikající rychlost závěrky znamená, že pozadí bude podexponované nebo přeexponované. Upravte clonové číslo tak, aby rychlost závěrky přestala blikat.
M	Tento režim nastavte, když chcete nastavovat ručně rychlost závěrky i clonové číslo. Standardní expozice hlavního objektu bude zajištěna bleskem. Expozici pozadí určuje vámi nastavená kombinace rychlosti závěrky a clonového čísla.

- Pokud zvolíte režim fotografování <DEP> nebo <A-DEP>, bude výsledek stejný jako v režimu <P> (Program AE).





Použité zábleskové synchronizované rychlosti a clony

	Nastavení rychlosti závěrky	Nastavení clony
P	Automatické (1/60–1/X s)	Automatické
Tv	Ruční (30–1/X s)	Automatické
Av	Automatické (30–1/X s)	Ruční
M	Ruční (buLb, 30–1/X s)	Ruční

- 1/X s je maximální záblesková synchronizovaná rychlost fotoaparátu.





Používání blesku

 Kompenzace zábleskové expozice	14
 FEB (Posouvání zábleskové expozice)	15
FEL Blokování FE	16
 Vysokorychlostní synchronizace (blesk FP).....	17
Odražený blesk.....	18
ZOOM Nastavení zábleskového pokrytí a používání širokoúhlého panelu	20
M Ruční blesk	22
MULTI Stroboskopický blesk.....	24
 Synchronizace na druhých lamelách závěrky	26
C.Fn Nastavování uživatelských funkcí.....	27
Nastavení uživatelských funkcí	28

Kompenzace zábleskové expozice

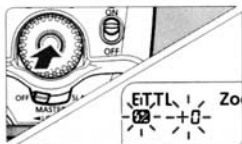
Výkon blesku můžete nastavovat stejně snadno jako normální kompenzaci expozice. Kompenzaci zábleskové expozice je možno nastavovat v rozsahu ± 3 kroky s přesností 1/3 kroku. (Pokud fotoaparát umožňuje pouze poloviční krok nastavování, lze nastavovat pouze s krokem 1/2.)



- 1** Tlačítkem  zobrazte ikonu  a rozblikajte velikost kompenzace zábleskové expozice.

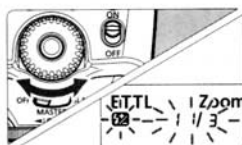

- 2** Nastavte velikost kompenzace zábleskové expozice.

- Otočením ovladače  nastavte velikost.
- Chcete-li kompenzaci zábleskové expozice zrušit, nastavte její velikost na +0.

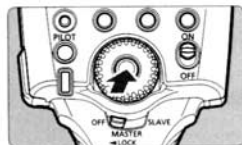

- 3** Stiskněte tlačítko .



- Velikost kompenzace zábleskové expozice bude nastavena.

 Jestliže byla kompenzace zábleskové expozice nastavena fotoaparátem i bleskem Speedlite, potlačí velikost kompenzace zábleskové expozice blesku Speedlite nastavení fotoaparátu.

FEB (Posouvání zábleskové expozice)

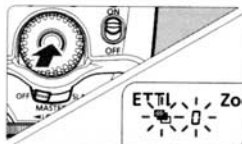
Můžete zhotovit tři zábleskové fotografie s automatickou změnou výkonu blesku pro každou fotografii, a to až ± 3 kroky s přesností nastavení 1/3 kroku (1/2 kroku, pokud fotoaparát umožňuje pouze poloviční krok nastavení). Tento způsob je označován zkratkou FEB (posouvání zábleskové expozice).



- 1 Tlačítkem  zobrazte ikonu  a rozblikajte velikost posouvání zábleskové expozice.

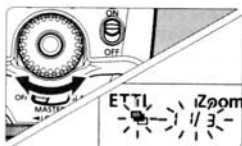

- 2 Nastavte velikost posouvání zábleskové expozice.

- Otočením ovladače  nastavte velikost.



- 3 Stiskněte tlačítko .

- FEB bude nastaveno.



- Po zhotovení všech tří snímků se FEB zruší.
- Snímky budou pořízeny v režimu řízení nastaveném fotoaparátem.
- V případě fotografování FEB nastavte režim řízení fotoaparátu na Po snímcích a předem se ujistěte, že je blesk připraven.
- FEB můžete rovněž kombinovat s kompenzací zábleskové expozice a blokováním FE.

FEL Blokování FE

Blokování FE (zábleskové expozice) vám umožňuje zablokovat správnou zábleskovou expozicí pro libovolnou část scény.

Když je na LCD panelu zobrazováno <ETTL>, můžete stisknout tlačítko <FEL> na fotoaparátu. Pokud fotoaparát tlačítko <FEL> nemá, stiskněte tlačítko <✱>.

1 Zaostřete na objekt.

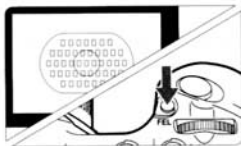

2 Stiskněte tlačítko <FEL>. (☺16)

- Zaměřte střed hledáčku na objekt a stiskněte tlačítko <FEL>.
- ▶ Vytvoří se předběžné zábleskové světlo, aby se změnila záblesková expozice objektu.
- ▶ „FEL“ bude po dobu 0,5 s zobrazeno na LCD panelu.
- Při každém stisknutí tlačítka <FEL> se vytvoří předběžné zábleskové světlo a záblesková expozice se zablokuje na nové hodnotě.

- Pokud je objekt příliš vzdálen a výsledkem by bylo podexponování, bude v hledáčku blikat ikona <☺>. Přistupte blíže k objektu a zkuste blokování FE znovu.
- Pokud se na LCD panelu <ETTL> nezobrazí, nebude blokování FE možné.
- Blokování FE nemusí být u velmi malých objektů dostatečně účinné.

Vysokorychlostní synchronizace (blesk FP) ■

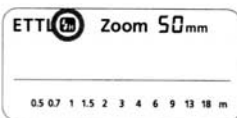

Při nastavení vysokorychlostní synchronizace můžete blesk používat se všemi rychlostmi závěrky. Toto je praktické, když chcete fotografovat portréty s doplňkovým bleskem v režimu priority clony.



Tlačítkem zobrazte .

- Zkontrolujte, zda svítí v hledáčku ikona .
- Stroboskopický blesk nelze nastavit.



- Nastavíte-li stejnou nebo pomalejší rychlost závěrky, než je maximální záblesková synchronizovaná rychlost fotoaparátu, nebude  v hledáčku zobrazováno.
- S vysokorychlostní synchronizací platí, že čím vyšší je rychlost závěrky, tím kratší je účinný dosah blesku. Účinný dosah blesku kontrolujte na LCD panelu.
- Chcete-li obnovit normální spouštění blesku, stiskněte tlačítko , aby se přestala zobrazovat ikona .

Odražený blesk

Nasměrováním zábleskové hlavy na stěnu nebo strop se blesk před osvětlením objektu odrazí od povrchu stěny nebo stropu. Tím dosáhnete zjemnění stínů za objektem a přirozenějších snímků. Tato metoda se nazývá odražený blesk.

Nastavení směru odražení

Přidržte tlačítko <PUSH> a otočte zábleskovou hlavou.

Je-li zábleskové pokrytí nastavováno automaticky, bude nastaveno na 50 mm.

Na LCD panelu se rovněž zobrazí <- -> mm.

- Zábleskové pokrytí můžete nastavit rovněž ručně.

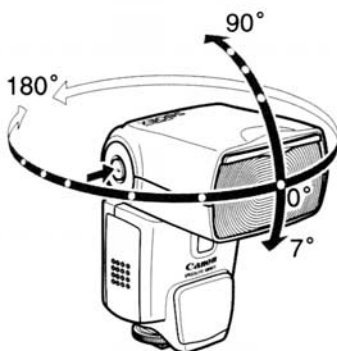

- Pokud budou stěna nebo strop příliš daleko, může být odražený blesk natolik slabý, že výsledkem bude podexponovaný snímek.
- Stěna nebo strop by měly být v jednotné bílé barvě, aby bylo dosaženo vysoké odrazivosti. Pokud není odrazná plocha bílá, může mít výsledný snímek barevný nádech.
- Jestliže po zhotovení snímku nesvítil indikátor potvrzení zábleskové expozice, zvolte větší otevření clony a fotografování zopakujte.

Vytváření odrazného efektu

Pomocí odrazného panelu můžete u portrétů oživit výraz vytvořením odrazného efektu v očích fotografované osoby (objektu).

1 Zábleskovou hlavu nasměrujte nahoru v úhlu 90°.

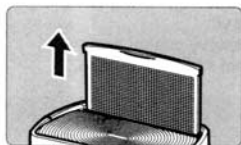

2 Vytáhněte širokoúhlý panel.

► S ním se současně vysune odrazný panel.

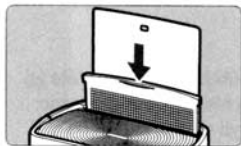

3 Širokoúhlý panel zatlačte dovnitř.

- Zasuňte pouze širokoúhlý panel.
- Fotografujte stejně jako při odraženém blesku.

- Zábleskovou hlavu nasměrujte dopředu a potom ji otočte nahoru o 90°. Odrazný efekt nebude účinný, pokud pootočíte zábleskovou hlavu doleva nebo doprava.
- Maximálního odrazného efektu dosáhnete ze vzdálenosti do 1,5 m od objektu.

Zábleskové fotografování detailů

Chcete-li fotografovat objekt ze vzdálenosti 0,5–2 m, přidržte tlačítko <PUSH> a sklopte zábleskovou hlavu do úhlu 7°.

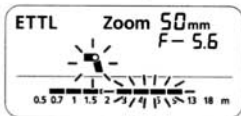

ZOOM Nastavení zábleskového pokrytí a používání širokoúhlého panelu

Zábleskové pokrytí bude nastaveno pro ohniskovou vzdálenost objektivu v rozsahu 24 až 105 mm. Zábleskové pokrytí lze nastavovat automaticky nebo ručně. S vestavěným širokoúhlým panelem lze rovněž zábleskové pokrytí rozšířit na 14mm širokoúhlé objektivy.

ETTL **M** Zoom 24mm

0.5 0.7 1 1.5 2 3 4 6 9 13 18 m

Stiskněte tlačítko <ZOOM/↔>.

- Otočením ovladače <⊙> změňte zábleskové pokrytí.
- Pokud se zábleskové pokrytí nastavuje automaticky, není <M> zobrazeno.

 Jestliže nastavujete zábleskové pokrytí ručně, ujistěte se, že pokrývá ohniskovou vzdálenost objektivu, aby nebyl snímek po okrajích tmavý.

Používání širokoúhlého panelu

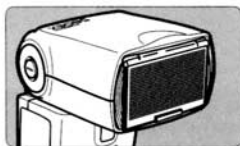

Vytáhněte širokoúhlý panel a umístěte jej nad zábleskovou hlavu, jak znázorněno. Zábleskové pokrytí se pak rozšíří na 14 mm.

- S ním se současně vysune odrazný panel. Odrazný panel zatlačte zpět.
- Tlačítko <ZOOM/↔> nebude funkční.

- ⚠ ● Používáte-li odražený blesk s širokoúhlým panelem, bude veškeré zobrazení na LCD panelu blikat jako varování. Protože objekt bude osvětlen odraženým bleskem i přímým bleskem, bude vypadat nepřírozně.
- Širokoúhlý panel jemně vytáhněte. Nadměrnou silou byste mohli panel oddělit od jednotky.
- Pokud nedopatřením širokoúhlý panel oddělíte, nebude tlačítko <ZOOM/↔> funkční. Funkci zoomu obnovíte stisknutím místa označeného šipkou. Veškeré údaje na LCD panelu budou blikat, nicméně blesk Speedlite bude pracovat normálně.

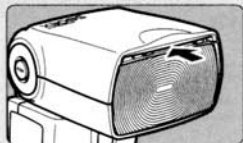

 Zábleskové pokrytí nebude kompatibilní s objektivem EF15 mm f/2.8 typu rybí oko.

Automatické nastavení zábleskového pokrytí pro velikost snímku fotoaparátu

Digitální fotoaparáty EOS mají jednu ze tří možných velikostí snímku. Účinná ohnisková vzdálenost objektivu se bude lišit v závislosti na velikosti snímku fotoaparátu. Blesk Speedlite automaticky rozpozná velikost snímku digitálního fotoaparátu EOS a automaticky nastaví zábleskové pokrytí pro ohniskovou vzdálenost objektivu v rozsahu 24 až 105 mm. Při nasazení blesku Speedlite na kompatibilní fotoaparát se na jeho LCD panelu zobrazí .

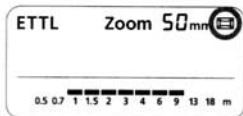

M Ruční blesk

Výkon blesku můžete nastavit na výkon 1/128 až 1/1 (plný výkon) s krokem nastavení 1/3.

K určení potřebného výkonu blesku pro dosažení správné zábleskové expozice použijte ruční expozimetr zábleskového světla.

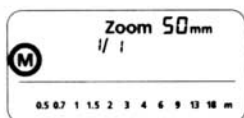

1 Tlačítkem <MODE> zobrazte <M>.

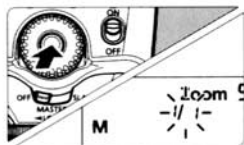

2 Nastavte výkon blesku.

- Stiskněte tlačítko <⊙>.
- ▶ Hodnota výkonu blesku bude blikat.
- Otočením ovladače <⊙> nastavte výkon blesku, potom stiskněte tlačítko <⊙>.
- Stiskněte do poloviny spoušť závěrky, aby se zobrazil účinný dosah blesku.

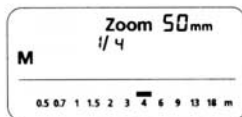

Zobrazené údaje výkonu blesku

Měníte-li během fotografování výkon blesku, pomůže vám následující tabulka zjistit, jak se mění krok, např. $1/2 - 0,3 \rightarrow 1/2 \rightarrow 1/2 + 0,3$. Uvidíte, jak se mění krok při zvětšování nebo zmenšování výkonu blesku.

Snížíte-li například výkon blesku na $1/2$, $1/2 - 0,3$ nebo $1/2 - 0,7$ a potom jej zvýšíte na více než $1/2$, bude zobrazeno $1/2 + 0,3$, $1/2 + 0,7$ a $1/1$.

Ukázkové údaje výkonu blesku

Údaje pro snižovaný výkon blesku →

1/1	1/1 -0,3	1/1 -0,7	1/2	1/2 -0,3	1/2 -0,7	1/4	...
	1/2 +0,7	1/2 +0,3		1/4 +0,7	1/4 +0,3		...

← Údaje pro zvyšovaný výkon blesku

MULTI Stroboskopický blesk

Při stroboskopickém blesku se vytváří záblesky v rychlém sledu. Pomocí něj můžete zachytit více záběrů pohybujícího se objektu na jedné fotografii, např. z důvodu pozdějšího studování.

Můžete nastavit frekvenci spouštění (počet záblesků za sekundu vyjádřenou v Hz), počet záblesků a výkon blesku.

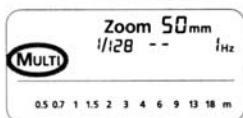

- 1** Tlačítkem <MODE> zobrazte <MULTI>.

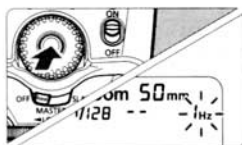

- 2** Vyberte položku, která se má nastavit.

- Tlačítkem <◉> vyberte položku (bliká).

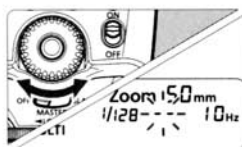

- 3** Zvolte požadované nastavení.

- Otočením ovladače <◉> zvolte nastavení, potom stiskněte tlačítko <◉>.
- ▶ Rozbliká se další nastavovaná položka.
- Po nastavení výkonu blesku a stisknutí tlačítka <◉> se zapne celý displej.

Výpočet rychlosti závěrky

Po celou dobu stroboskopického blesku by měla zůstat otevřená závěrka. Podle následujícího vzorce vypočtete rychlost závěrky a nastavte ji na fotoaparátu.

Počet záblesků + frekvence spouštění (Hz) = rychlost závěrky

Jestliže je například počet záblesků 10 a frekvence spouštění 5 Hz, měla by být rychlost závěrky minimálně 2 s.



V zájmu zabránění přehřátí a poškození zábleskové hlavy nespouštějte více než 10 stroboskopických sledů. Potom nechejte blesk Speedlite alespoň 10 min zchladnout.



- Stroboskopický blesk je neúčinnější u vysoce odrazivých objektů proti tmavému pozadí.
- Doporučujeme použít stativ, dálkovou spoušť a externí napájení.
- Pro stroboskopický blesk nelze nastavit výkon blesku 1/1 nebo 1/2.
- Stroboskopický blesk lze použít s nastavením „buLb“.
- Pokud je počet záblesků indikován jako --, bude spouštění pokračovat až do zavření závěrky nebo vybití baterií. Počet záblesků bude omezen podle následující tabulky.

Max. počet stroboskopických záblesků

Výkon blesku \ Hz	1	2	3	4	5	6-7	8-9
1/4	7	6	5	4	4	3	3
1/8	14	14	12	10	8	6	5
1/16	30	30	30	20	20	20	10
1/32	60	60	60	50	50	40	30
1/64	90	90	90	80	80	70	60
1/128	100	100	100	100	100	90	80

Výkon blesku \ Hz	10	11	12-14	15-19	20-50	60-199
1/4	2	2	2	2	2	2
1/8	4	4	4	4	4	4
1/16	8	8	8	8	8	8
1/32	20	20	20	18	16	12
1/64	50	40	40	35	30	20
1/128	70	70	60	50	40	40

- Jestliže je zobrazován počet záblesků jako --, bude jejich maximum dáno tabulkou, bez ohledu na frekvenci spouštění.

Výkon blesku	1/4	1/8	1/10	1/32	1/64	1/128
Záblesky	2	4	8	12	20	40

▶▶ Synchronizace na druhých lamelách závěrky

Pomocí pomalé rychlosti závěrky můžete vytvořit za pohybujícím se objektem světelnou stopu. Blesk se spustí těsně před zavřením závěrky.

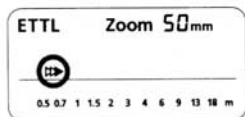

Tlačítkem < 1/2H / ▶▶ > zobrazíte < ▶▶ >.

- Stroboskopický blesk nelze nastavit.



- Nastavení režimu fotografování na „buLb“ usnadní synchronizaci na druhých lamelách závěrky.
- Chcete-li obnovit normální spouštění blesku, stiskněte tlačítko < 1/2H / ▶▶ >, aby se přestala zobrazovat ikona < ▶▶ >.
- U systému E-TTL II/E-TTL se blesk spustí dvakrát i při pomalé synchronizované rychlosti závěrky. Jako první bude předběžné zábleskové světlo.

C.Fn Nastavování uživatelských funkcí

Funkce blesku Speedlite můžete přizpůsobit svým preferencím. Toto provádíte uživatelskými funkcemi.

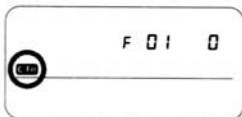

- 1 Stiskněte na 2 sekundy tlačítko <Fn>, aby se zobrazilo <C.Fn>.**

- 2 Vyberte číslo uživatelské funkce.**

- Ovladačem <◀> nastavte číslo uživatelské funkce.

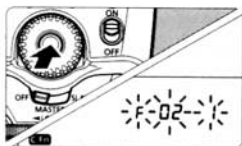

- 3 Změňte nastavení.**



- Stiskněte tlačítko <▶>.
- ▶ Vybrané nastavení bude blikat.
- ▶ Ovladačem <◀> nastavte „0“ nebo „1“, potom stiskněte tlačítko <▶>.
- ▶ Po nastavení uživatelské funkce a stisknutí tlačítka <MODE> bude fotoaparát připraven k fotografování.



Změna na metry nebo stopy

Po provedení výše popsaného kroku 1 stiskněte na 2 sekundy tlačítko <▶>. Při blikajícím údaji vzdálenosti změňte jednotky vzdálenosti na metry nebo stopy ovladačem <◀>. Stiskněte tlačítko <▶>.

Nastavení uživatelských funkcí

Číslo uživatelské funkce	Položka	Číslo nastavení	Popis nastavení
C.Fn-01	Automatické zrušení FEB	0	Povoleno
		1	Zakázáno
C.Fn-02	Sekvence FEB	0	Standardní expozice → Snižená expozice → Zvýšená expozice
		1	Snižená expozice → Standardní expozice → zvýšená expozice
C.Fn-03	Režim zábleskového měření	0	Automatický blesk E-TTL II/E-TTL
		1	Automatický blesk TTL
C.Fn-04	Doba pro automatické vypnutí napájení podřizené jednotky	0	Automatické vypnutí po 60 min
		1	Automatické vypnutí po 10 min
C.Fn-05	Zrušení automatického vypnutí podřizené jednotky	0	Zrušitelné hlavní jednotkou do 1 hodiny
		1	Zrušitelné hlavní jednotkou do 8 hodin
C.Fn-06	Modelační blesk	0	Povoleno
		1	Zakázáno
C.Fn-07	Metoda dobíjení blesku při použití externího napájení	0	Nabíjení bleskem Speedlite i externím napájením
		1	Nabíjení pouze externím napájením
C.Fn-08	Rychlé spouštění blesku při souvislém fotografování	0	Zakázáno
		1	Povoleno
C.Fn-09	Zkušební blesk s automatickým bleskem	0	1/32
		1	Plný výkon
C.Fn-10	Modelační blesk tlačítkem zkušební blesku	0	Zakázáno
		1	Povoleno
C.Fn-11	Automatické nastavení zábleskového pokrytí podle velikosti snímku fotoaparátu	0	Povoleno
		1	Zakázáno
C.Fn-12	Pomocné světlo AF vypnuto	0	Zakázáno
		1	Povoleno
C.Fn-13	Metoda nastavení kompenzace zábleskové expozice	0	Nastavována tlačítkem <  > a ovladačem <  >
		1	Nastavována přímo <  >
C.Fn-14	Aktivace automatického vypnutí napájení	0	Zapnuto
		1	Vypnuto

- C.Fn-06: Praktické, když chcete kontrolovat hloubku ostrosti. (str. 41)
- C.Fn-07: Jestliže jsou k dobíjení blesku použity jak externí napájecí zdroj, tak interní baterie blesku Speedlite, budou obě napájení použita společně. Jestliže ale dojde k vybití interních baterií, nemusí být fotografování možné. Pokud je funkce nastavena na 1, bude k nabíjení blesku použit pouze externí napájecí zdroj, interní baterie budou šetřeny. I když nastavíte funkci na 1, bude blesk Speedlite vyžadovat interní baterie k řízení blesku.



- C.Fn-03-1 je pouze nastavení pro filmové zrcadlovky řady EOS-1. Toto nastavení nepoužívejte, pokud máte digitální fotoaparát EOS nebo EOS REBEL T2/300X. S digitálním fotoaparátem EOS nebo EOS REBEL T2/300X bude toto nastavení způsobovat nesprávné řízení blesku — blesk se nemusí spustit nebo se může spouštět pouze s plným výkonem.
- Pokud máte fotoaparát typu A a nastavíte funkci C.Fn-03-1, nebude bezdrátový automatický blesk pracovat.
- Je-li „Pomocné světlo AF vypnuto“ na blesku Speedlite nebo fotoaparátu, nebude emitováno.



Pokud máte fotoaparát typu B a nastavíte funkci C.Fn-03-0, nebude automatický blesk E-TTL II/E-TTL pracovat.



3

Bezdrátový blesk

Poznámka k bezdrátovému blesku	32
Plně automatický bezdrátový blesk	34
Zábleskový poměr s E-TTL II	38
Bezdrátový ruční blesk s proměnným výkonem.....	42
Nastavení ručního blesku a stroboskopického blesku na podřízené jednotce	43

Poznámka k bezdrátovému blesku

S blesky Canon Speedlite vybavené funkcí bezdrátového blesku můžete vytvářet různé osvětlovací efekty stejně snadno jako s normálním automatickým bleskem E-TTL II.

Vámi provedená nastavení na blesku 580EX (hlavní jednotka) nasazeném na fotoaparátu jsou rovněž přenášena na podřízené jednotky, jež jsou hlavní jednotkou bezdrátově ovládány. To znamená, že podřízené jednotky nemusíte během fotografování vůbec obsluhovat.

Základní bezdrátová sestava je znázorněna níže. Potom postačí nastavit hlavní jednotku na <ETTL>, a tím bude umožněn bezdrátový automatický blesk E-TTL II (str. 34). Mějte na paměti, že u fotoaparátů typu A před modely EOS-1D Mark II a EOS ELAN 7NE/ELAN 7N/30V/33V byl používán automatický blesk E-TTL.

Základní bezdrátové nastavení a sestavení

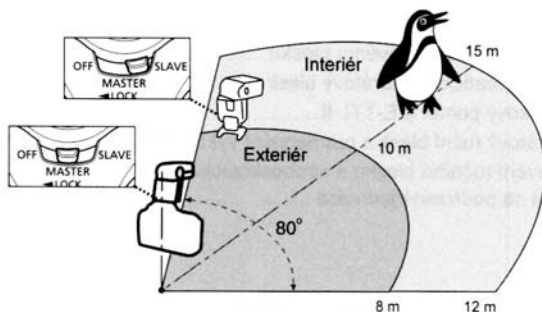

- Veškerá nastavení velikosti kompenzace zábleskové expozice, vysokorychlostní synchronizace (blesk FP), blokování FE, velikosti FEB, ručního blesku a stroboskopického blesku provedená hlavní jednotkou budou automaticky přenesena na podřízené jednotky.
- I větší počet blesků Speedlite ve funkci podřízených jednotek bude ovládáno bezdrátově.
- Blesk 580EX nastavený jako podřízená jednotka může být rovněž ovládán bezdrátově vysílačem Speedlite ST-E2 (volitelné příslušenství).
- V dalším textu budou termíny "hlavní jednotka" označovat blesk 580EX nastavený do režimu hlavní jednotky a bezdrátově řízená „podřízená jednotka“ bude blesk 580EX nastavený do režimu podřízené jednotky.

Bezdrátové osvětlovací konfigurace s více blesky Speedlite

Můžete vytvořit dvě nebo tři podřízené skupiny a nastavit zábleskový poměr pro fotografování s automatickým bleskem E-TTL II (str. 38–42).

Bezdrátový blesk se dvěma podřízenými skupinami (str. 38)

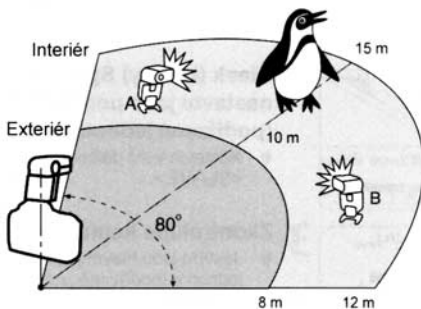

Bezdrátový blesk se třemi podřízenými skupinami (str. 40)

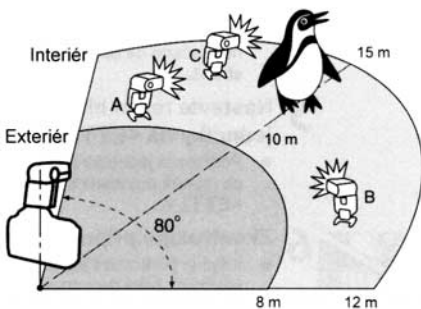

Plně automatický bezdrátový blesk

V této metodě mají všechny blesky Speedlite stejný výkon, přičemž automatický blesk E-TTL II zajišťuje kontrolu nad celkovým výkonem.

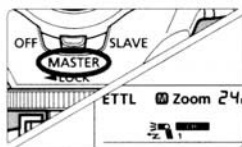

1 Blesk 580EX nasazený na fotoaparátu nastavte jako hlavní jednotku.

- Nastavte volič dálkového ovládání na <MASTER>.

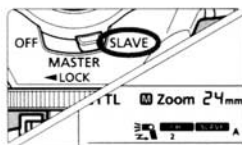

2 Blesk (blesky) Speedlite 580EX nastavte jako podřízenou jednotku (podřízené jednotky).

- Nastavte volič dálkového ovládání na <SLAVE>.

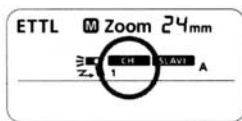

3 Zkontrolujte komunikační kanál.

- Jestliže jsou hlavní jednotka a podřízená jednotka (podřízené jednotky) nastaveny na různé kanály, nastavte je na stejný kanál (str. 37).

4 Fotoaparát a blesky Speedlite příslušným způsobem nasměrujte.

- Blesky Speedlite umístěte ve vzdálenosti naznačené na obrázku na následující straně.

5 Nastavte režim blesku hlavní jednotky na <E-TTL>.

- Podřízená jednotka (podřízené jednotky) se rovněž automaticky nastaví na <E-TTL>.

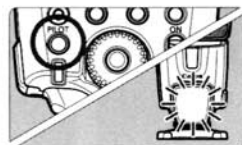

6 Zkontrolujte připravenost blesku.

- Když je podřízená jednotka připravena ke spuštění, bliká pomocné světlo AF jedenkrát za sekundu.

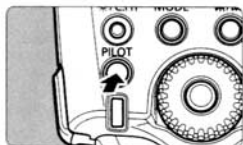

7 Zkontrolujte činnost blesku.

- Stiskněte tlačítko zkušebního blesku na hlavní jednotce.
- ▶ Podřízená jednotka se spustí. Pokud se blesk nespustí, upravte úhel podřízené jednotky vůči hlavní jednotce a také její vzdálenost od hlavní jednotky.

8 Nastavte fotoaparát a zhotovte snímek.

- Nastavte fotoaparát stejně jako při normálním zábleskovém fotografování.

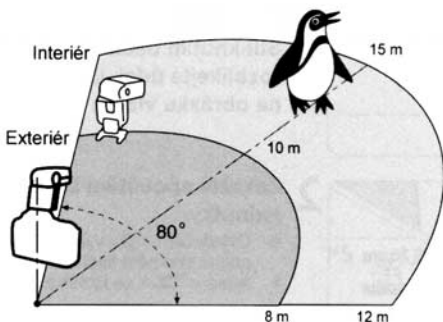

- Podřízenou jednotku nasadíte na ministožan (do objímky pro stativ).
- S využitím vlastnosti odrazení nakloňte tělo blesku podřízené jednotky tak, aby senzor dálkového ovládání směřoval k hlavní jednotce.
- V interiérech se bezdrátový signál může odrážet od stěn, umístění podřízených jednotek proto dovoluje větší toleranci.
- Po umístění podřízené jednotky (jednotek) nezapomeňte před fotografováním vyzkoušet bezdrátový přenos.
- Mezi hlavní a podřízenou jednotku (jednotky) neumísťujte žádné překážky. Překážky mohou zabránit v přenosu bezdrátových signálů.

- Nastavení zoomu blesku Speedlite bude automaticky na hodnotě 24 mm. Nastavení zoomu hlavní jednotky je možné změnit. Mějte však na paměti, že hlavní jednotka předává bezdrátově signály na podřízenou jednotku (jednotky) při předběžném záblesku. Proto musí zábleskové pokrytí zahrnovat místa podřízených jednotek. Změníte-li nastavení zoomu nadřízené jednotky, nezapomeňte před fotografováním vyzkoušet bezdrátový přenos.
- Jestliže se podřízená jednotka vypne automatickým vypnutím napájení, je možné ji opětovně zapnout stisknutím tlačítka zkušebního blesku na hlavní jednotce.
- Zkušební blesk nelze spustit při aktivním časovači činnosti fotoaparátu $\odot 4$ nebo $\odot 6$.

Zapnutí/vypnutí blesku hlavní jednotky

Spouštění blesku na hlavní jednotce při skutečné expozici můžete zakázat. To znamená, že se při finálním záběru budou spouštět pouze podřízené jednotky.

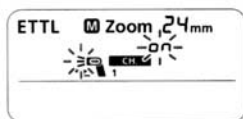

- 1 Stisknutím tlačítka <ZOOM/\leftrightarrow> rozblikejte údaj, jak je znázorněno na obrázku vlevo.

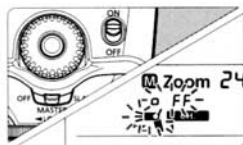

- 2 Zakažte spouštění blesku z hlavní jednotky.

- Ovladačem \odot vyberte \square FF>, potom stiskněte tlačítko \odot.
- ▶ Ikona $\leftarrow Z$ se rozblíká.

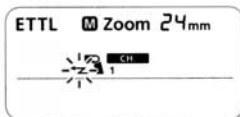

- I když na hlavní jednotce zakážete spouštění blesku, bude nadále produkovat předběžný záblesk, aby bezdrátově přenesla signály.

Používání plně automatického bezdrátového blesku

Kompenzace zábleskové expozice a další nastavení provedená na hlavní jednotce budou automaticky provedena rovněž na podřízených jednotkách. To znamená, že na podřízených jednotkách nemusíte provádět žádná nastavení. Bezdrátový blesk s následujícími nastaveními je možné vytvářet stejně snadno, jako když normálně fotografujete s bleskem.

- Kompenzace zábleskové expozice
- Vysokorychlostní synchronizace (blesk FP)
- Blokování FE
- FEB
- Ruční blesk
- Stroboskopický blesk

 Když u některého z blesků Speedlite při blokování FE bude výsledkem podexpozice, bude blikat v hledáčku ikona $\frac{1}{2}$. Otevřete více clonu, nebo přemístěte podřízenou jednotku blíže k objektu.

Nastavení komunikačního kanálu

Jestliže je v blízkosti jiný bezdrátový zábleskový systém Canon, můžete změnou čísla kanálu zabránit míchání signálů. Řídící jednotka a podřízená jednotka musejí být nastaveny na stejné číslo kanálu.

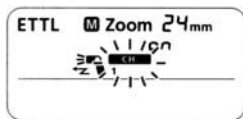

- 1 Tlačítkem <ZOOM/↔> rozblikejte <CH.>.

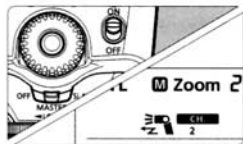

- 2 Nastavte číslo kanálu.
 - Otočením ovladače \odot vyberte číslo kanálu a potom stiskněte tlačítko \odot.

Zábleskový poměr s E-TTL II

S jednou hlavní jednotkou a jednou nebo dvěma podřízenými jednotkami mimo fotoaparát můžete nastavit zábleskový poměr pro fotografování s automatickým bleskem E-TTL II.

Níže uvedený příklad má dvě podřízené jednotky a hlavní jednotku, na niž je spouštění blesku zakázáno.

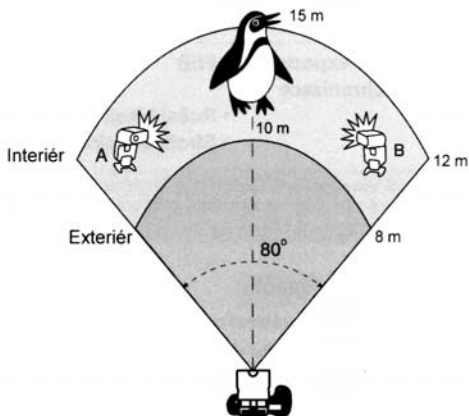

Nastavení podřízené jednotky

Nastavením ID podřízeného blesku můžete podřízené jednotky rozdělit do různých skupin.

- 1 Nastavte volič dálkového ovládání na <SLAVE>. (str. 34)
- 2 Tlačítkem <ZOOM/↔> rozblikajte <SLAVE>.

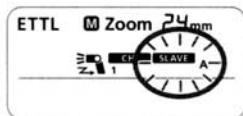

3 Nastavte ID podřízeného blesku.

- Ovladačem <⊙> vyberte <A>, potom stisknete tlačítko <⊙>.
- Zopakováním kroků 1 až 3 nastavte pro další podřízenou jednotku.

Nastavení hlavní jednotky

1 Nastavte volič dálkového ovládání na <MASTER>. (str. 34)

2 Zakažte spouštění blesku z hlavní jednotky. (str. 36)

3 Tlačítkem <ZOOM/↔> rozblikejte <RATIO> >.



4 Vyberte zábleskový poměr.

- Ovladačem <⊙> vyberte <A:B>, potom stisknete tlačítko <⊙>.

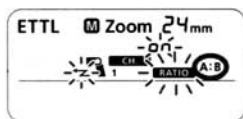

5 Nastavte zábleskový poměr.

- Ovladačem <⊙> nastavte zábleskový poměr.

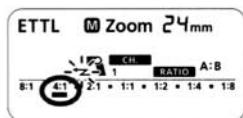

6 Nastavte fotoaparát a zhotovte snímek.

- Nastavte fotoaparát stejně jako při normálním zábleskovém fotografování.



S fotoaparáty EOS ELAN II/ELAN II E/50/50E, EOS 500N/REBEL G, EOS IX, EOS IX7/IX Lite, EOS 300/REBEL 2000 a EOS 3000N/66/REBEL XS N/REBEL G II nelze zábleskový poměr nastavovat pro více blesků Speedlite.



- Rozsah zábleskového poměru 8:1–1:1–1:8 odpovídá v krocích rozsahu 3:1–1:1–1:3 (krok nastavení 1/2).
- Zábleskový poměr na úrovni ■ je na níže uvedené stupnici v závorkách.

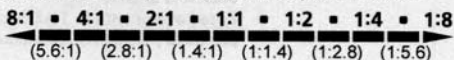

Bezdrátový blesk se třema podřízenými skupinami

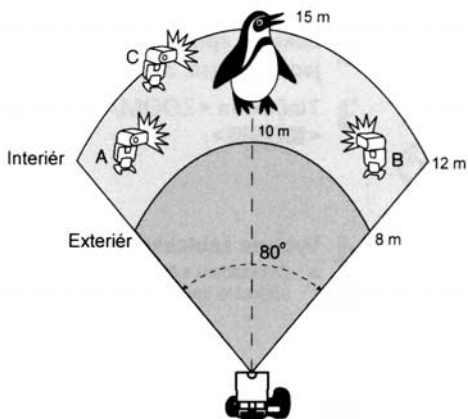

Můžete mít stejné skupiny podřízených blesků A a B a k nim přidat podřízenou skupinu C. Skupiny podřízených blesků A a B můžete použít k dosažení standardní zábleskové expozice objektu, zatímco skupina C bude osvětlovat pozadí, aby se potlačily stíny.

1 Nastavte podřízené jednotky.

- Viz „Nastavení podřízené jednotky“ na str. 38 pro nastavení ID podřízené jednotky na <A>, nebo <C>.
- Pro <C> rovněž nastavte, pokud je to zapotřebí, kompenzaci zábleskové expozice.

2 Nastavte hlavní jednotku a fotografujte.

- Viz „Nastavení základní jednotky“ na str. 39. V kroku 4 vyberte **<A: B C>**.

- Pokud je nastaveno **<RATIO A: B>**, blesk Speedlite v podřízené skupině **<C>** se nespustí.
- Pokud na objekt nasměrujete podřízenou skupinu blesků Speedlite **<C>**, bude přeexponován.

Modelační blesk

Jestliže je fotoaparát vybaven tlačítkem prohlížení hloubky ostrosti, můžete jím spustit jednosekundový sled záblesků. Toto je označováno jako modelační blesk. Takto můžete zkontrolovat efekty osvětlení a stínu. Modelační blesk můžete spustit pro bezdrátové i pro normální zábleskové fotografování.

- Nespuštějte v jednom sledu modelační blesk více než 10x. Spustíte-li modelační blesk 10x v jednom sledu, nechejte blesk Speedlite alespoň 10 minut odpočinout, aby se zabránilo přehřátí a poškození zábleskové hlavy.

- Modelační blesk nelze spouštět s fotoaparátem EOS 300/REBEL 2000 a fotoaparáty typu B (str. 2).

Poznámka k řízení podřízené skupiny

Podřízená skupina A

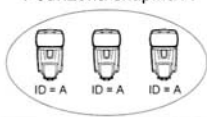

Jestliže například máte ID podřízeného blesku nastaveno na **<A>** u tří blesků Speedlite, budou všechny tři blesk Speedlite řízeny, jako by se jednalo o jeden blesk Speedlite v podřízené skupině A.

Bezdrátový ruční blesk s proměnným výkonem

Při ručním blesku s více blesky Speedlite můžete nastavovat různý výkon pro každou podřízenou jednotku (skupinu).

Všechna nastavení se provádějí na hlavní jednotce.

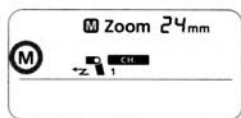

1 Tlačítkem <MODE> zobrazíte <M>.

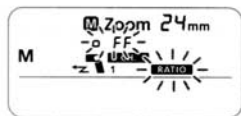

2 Tlačítkem <ZOOM/FLASH> rozblikávejte <RATIO>.

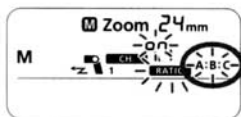

3 Vyberte zábleskový poměr.

- Ovladačem <A> vyberte <A:B> nebo <A:B:C>, potom stiskněte tlačítko <A>.

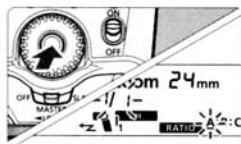

4 Nastavte výkon blesku.

- Stiskněte tlačítko <A>.
- ▶ ID podřízeného blesku <A> se rozblíká.
- Otočením ovladače <A> nastavte výkon blesku pro <A>, potom stiskněte tlačítko <A>.
- ID podřízeného blesku se rozblíká. Otočením ovladače <A> nastavte výkon blesku pro , potom stiskněte tlačítko <A>.
- ID podřízeného blesku <C> se rozblíká. Otočením ovladače <A> nastavte výkon blesku pro <C>, potom stiskněte tlačítko <A>.
- ▶ Všechna ID podřízených blesků budou svítit.

Nastavení ručního blesku a stroboskopického blesku na podřízené jednotce

Na podřízené jednotce lze nastavovat ruční blesk nebo stroboskopický blesk. To provedte v těchto případech:

- (1) Když chcete nastavit výkon blesku podřízených jednotek individuálně, pro bezdrátový nebo ruční blesk, jako u ateliérových zábleskových jednotek.
- (2) Když používáte vysílač Speedlite ST-E2 pro bezdrátový nebo ruční blesk.

Ruční blesk

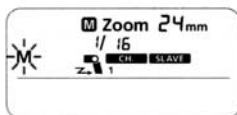

- Stiskněte na 2 sekundy tlačítko <MODE>.
- ▶ <M> se rozblíká.
- Nastavte výkon ručního blesku (str. 22).

Stroboskopický blesk

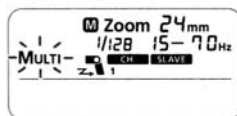

- Stiskněte na 2 sekundy tlačítko <MODE>.
- ▶ <M> se rozblíká.
- Opětovným stisknutím tlačítka <MODE> se rozblíká <MULTI>.
- Nastavte stroboskopický blesk (str. 24).



4

Reference

System 580EX.....	46
Odstraňování problémů.....	48
Hlavní specifikace	50
Používání fotoaparátu typu B	53

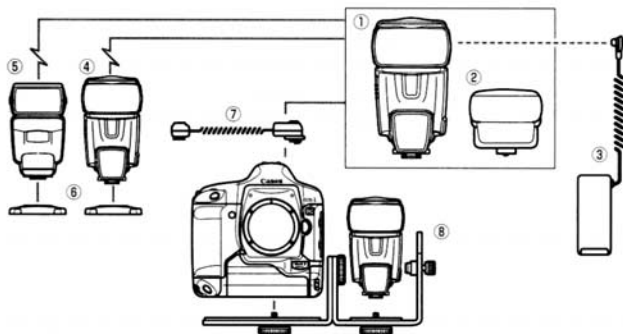

- ① **Speedlite 580EX (na fotoaparátu/hlavní jednotce)**
- ② **Vysílač Speedlite ST-E2**
Jednoučelový vysílač pro bezdrátové ovládání blesků 580EX/420EX nastavených jako podřízené jednotky.
- ③ **Kompaktní napájecí blok CP-E3**
Kompaktní a lehký externí napájecí zdroj. Pojme osm alkalických nebo Ni-MH baterií velikosti AA. Používat lze rovněž lithiové baterie velikosti AA.
- ④ **Speedlite 580EX (podřízená jednotka)**
- ⑤ **Speedlite 420EX (podřízená jednotka)**
- ⑥ **Ministojan (dodávaný s 580EX/420EX)**
- ⑦ **Propojovací šňůra 2 pro připojení mimo patiči fotoaparátu**
Umožňuje blesk 580EX připojený k fotoaparátu mít ve vzdálenosti až 60 cm. Používat lze všechny automatické funkce fotoaparátu EOS.
- ⑧ **Konzola pro blesk Speedlite SB-E1**

Poznámka k přenosu informací o teplotě chromatičnosti

Při spuštění blesku jsou na některé digitální fotoaparáty EOS přenášeny informace o teplotě chromatičnosti. Tato funkce optimalizuje vyvážení bílé snímků zhotovovaných bleskem. Je-li barevné vyvážení fotoaparátu nastaveno na <AWB> nebo <☀>, pracuje automaticky.

Informace, zda tato funkce pracuje s vaším fotoaparátem, viz specifikace pro barevné vyvážení v „Hlavních specifikacích“ návodu k používání vašeho fotoaparátu.

Obnovení výchozího nastavení blesku 580EX

Je-li váš fotoaparát EOS vybaven tlačítkem <CLEAR>, můžete pomocí něj obnovit výchozí nastavení fotoaparátu (kromě uživatelských funkcí).

Poznámka k pomocnému světlu AF

Při nízkém osvětlení nebo nedostatečném kontrastu se automaticky rozsvítí pomocné světlo AF, aby se tak usnadnilo automatické zaostřování.

Pomocné světlo AF pracuje se všemi fotoaparáty EOS. Pomocné světlo AF je kompatibilní s objektivy s ohniskovou vzdáleností 28 mm a delší. Účinný dosah je uveden níže.

Poloha	Účinný dosah (m)
Střed	0,6–10
Po obvodu	0,6–5

Odstraňování problémů

Máte problém? Viz pokyny níže.

Blesk Speedlite nelze sejmout z fotoaparátu.

- Zajišťovací kolík instalační patice se nezasunul.
 - ▶ Před snímáním blesku Speedlite úplně povolte zajišťovací kroužek. (str. 9)

Blesk Speedlite se nespustí.

- **Baterie jsou vloženy s nesprávnou orientací.**
 - ▶ Nainstalujte baterie ve správné orientaci. (str. 8)
- **Baterie v blesku Speedlite jsou vybité.**
 - ▶ Je-li doba nabití blesku 30 s nebo delší, baterie vyměňte. (str. 8)
 - ▶ Do blesku Speedlite nainstalujte baterie, i když používáte externí napájecí zdroj. (str. 8)
- **Blesk Speedlite nasaďte bezpečně na fotoaparát.**
 - ▶ Řádně zasuňte instalační patici blesku Speedlite do fotoaparátu. (str. 9)
- **Elektrické kontakty blesku Speedlite a fotoaparát nejsou čisté.**
 - ▶ Kontakty očistěte. (str. 9)

Podřízená jednotka se nespustí.

- **Volič dálkového ovládání podřízené jednotky není nastaven na <SLAVE>.**
 - ▶ Nastavte jej na <SLAVE>. (str. 34)
- **Podřízená jednotka není správně umístěna.**
 - ▶ Podřízenou jednotku umístěte tak, aby byla v dosahu ovládání hlavní jednotky. (str. 35)
 - ▶ Senzor podřízené jednotky nasměrujte na hlavní jednotku. (str. 35)

Napájení se samo vypne.

- **Po 90 sekundách nečinnosti se uplatní automatické vypnutí napájení.**
 - ▶ Stiskněte spoušť závěrky do poloviny, nebo stiskněte tlačítko zkušebního blesku. (str. 10)

Celý LCD panel bliká.

- **Byl vysunut širokoúhlý panel pro odražený blesk.**
 - ▶ Širokoúhlý panel zasuňte. (str. 20)

Blikají čárové segmenty stupnice dosahu blesku.

- Záblesková hlava byla skloněna o 7° dolů.
- ▶ Změňte polohu odražení. (str. 19)

Snímek je po obvodu nebo dole tmavší.

- Při ručním nastavování zábleskového pokrytí jste nastavili větší číslo než je ohnisková vzdálenost objektivu. Výsledkem jsou tmavé okraje.
- ▶ Pro zábleskové pokrytí nastavte menší číslo než je ohnisková vzdálenost objektivu, nebo je nastavte na automatický zoom. (str. 20)
- Pokud je tmavý pouze spodní okraj snímku, byli jste příliš blízko objektu.
- ▶ Pokud je objekt blíže než 2 m, skloňte zábleskovou hlavu o 7° dolů. (str. 19)

Záblesková expozice je podexponovaná nebo přexponovaná.

- V záběru byl vysoce odrazný objekt (okenní tabule apod.).
- ▶ Použijte blokování FE. (str. 16)
- Objekt je ve velmi tmavé nebo světlé barvě.
- ▶ Nastavte kompenzaci zábleskové expozice. Pro tmavé objekty snižte zábleskovou expozici. Pro světlé objekty zvyšte zábleskovou expozici. (str. 14)
- Použili jste vysokorychlostní synchronizaci.
- ▶ S vysokorychlostní synchronizací je účinný dosah blesku kratší. Ujistěte se, že objekt je v zobrazeném účinném dosahu blesku. (str. 17)

Snímek je rozmazán.

- Byl nastaven režim fotografování <Av> a scéna byla tmavá.
- ▶ Použijte stativ nebo nastavte režim fotografování <P>. (str. 12)

Hlavní specifikace

• Typ

Typ:	Záblesková jednotka Speedlite s automatickým bleskem E-TTL II/E-TTL/TTL nasazovaná na fotoaparát
Kompatibilní fotoaparáty:	Fotoaparáty EOS typu A (automatický blesk E-TTL II/E-TTL), Fotoaparáty EOS typu B (automatický blesk TTL)
Směrné číslo: Zábleskové pokrytí:	58 (při ohniskové vzdálenosti 105 mm, ISO 100, metry) 24–105 mm (14 mm s širokouhlejším panelem) • Automatický zoom (zábleskové pokrytí nastavováno automaticky podle ohniskové vzdálenosti objektivu a velikosti snímku) • Ruční zoom • Naklopení zábleskové hlavy (odražený blesk)
Trvání záblesku:	Normální spouštění: 1,2 ms nebo méně Rychlé spouštění: 2,3 ms nebo méně
Přenos informací o teplotě chromatičnosti:	Informace o teplotě chromatičnosti blesku jsou přenášeny do fotoaparátu

• Nastavení expozice

Typ nastavení expozice:	Automatický blesk E-TTL II/E-TTL/TTL, ruční blesk
Dosah blesku (s objektivem 50 mm/f1.4, ISO 100):	Normální spouštění: 0,5–30 m Rychlé spouštění: 0,5–7,5 m (min.) 0,5–21 m (max.) Vysokorychlostní synchronizace 0,5–15 m (při 1/250 s)
Kompenzace zábleskové expozice:	Ruční, FEB: ±3 kroky s přesností nastavení 1/3 (Ruční a FEB lze kombinovat)
Blokování FE:	Tlačítkem <FEL> nebo <✳>
Vysokorychlostní synchronizace:	Ano
Stroboskopický blesk:	Ano (1–199 Hz)
Potvrzení zábleskové expozice:	Rozsvícením pilotního indikátoru

• Dobíjení blesku (s alkalickými bateriemi velikosti AA)

Doba nabíjení blesku/ Indikátor připravenosti blesku:	Normální spouštění: 0,1 až 6 s /Pilotní indikátor svítí červeně Rychlé spouštění: 0,1 až 3 s /Pilotní indikátor svítí zeleně
--	---

• Bezdrátový blesk

Metoda přenosu:	Optický puls
Kanály:	4
Volby:	Vypnuto, Hlavní jednotka, Podřízená jednotka

Dosah vysílání (Přibl.):	Exteriéry: 12–15 m, Interiéry: 8–10 m Úhel příjmu: ±40° horizontálně, ±30° vertikálně
Kontrolovatelné podřízené skupiny:	3 (A, B a C)
Řízení zábleskového poměru:	1:8–1:1–8:1 s krokem 1/2
Indikátor připravenosti podřízeného blesku:	Bliká pomocné světlo AF
Modelační blesk:	Spouštěn tlačítkem prohlížení hloubky ostrosti na fotoaparátu
• Uživatelské funkce:	14 (28 nastavení)
• Pomocné světlo AF	
Svázání s body AF:	1–45 bodů AF (ohnisková vzdálenost 28 mm nebo delší)
Účinný dosah (přibl.):	Střed: 0,6–10 m Po obvodu 0,6–5 m
• Napájení	
Interní napájení:	Čtyři alkalické baterie velikosti AA *Použity mohou být rovněž Ni-MH nebo lithiové baterie velikosti AA.
Životnost (Přibl. počet záblesků):	100–700 záblesků (s alkalickými bateriemi velikosti AA)
Životnost (Přibl. bezdrátové přenosy):	1500 přenosů (spouštění hlavní jednotky zakázáno, alkalické baterie velikosti AA)
Úspora energie:	Napájení vypnuto po 90 s nečinnosti (60 min při nastavení jako podřízená jednotka)
Externí napájení:	Kompaktní blok CP-E3
• Rozměry	
(Š x V x H):	76 x 134 x 114 mm
• Hmotnost:	375 g (pouze blesk Speedlite, bez baterií)
•	
• Všechny specifikace jsou stanoveny podle testovacích kritérií Canon.	
• Změna všech specifikací produktu a vnějšího vzhledu vyhrazena bez předchozího oznámení.	

Směrné číslo (ISO 100, metry)

Normální spouštění (plný výkon) a rychlé spouštění (směrné číslo)

Zábleskové pokrytí (mm)	14	24	28	35	50	70	80	105
Normální spouštění (plný výkon)	15	28	30	36	42	50	53	58
Rychlé spouštění	Stejně jako 1/2 až 1/16 výkon ručního blesku							

Ruční blesk (směrné číslo)

Výkon blesku	Zábleskové pokrytí (mm)							
	14	24	28	35	50	70	80	105
1/1	15	28	30	36	42	50	53	58
1/2	10,6	19,8	21,2	25,5	29,7	35,4	37,5	41
1/4	7,5	14	15	18	21	25	26,5	29
1/8	5,3	9,9	10,6	12,7	14,8	17,7	18,7	20,5
1/16	3,8	7	7,5	9	10,5	12,5	13,3	14,5
1/32	2,7	4,9	5,3	6,4	7,4	8,8	9,4	10,3
1/64	1,9	3,5	3,8	4,5	5,3	6,3	6,6	7,3
1/128	1,3	2,5	2,7	3,2	3,7	4,4	4,7	5,1

Používání fotoaparátu typu B

Používáte-li blesk 580EX s fotoaparátem typu B (fotoaparátem s automatickým bleskem TTL), mějte na paměti níže uvedené vlastnosti a omezení.

Při použití fotoaparátu typu B s bleskem 580EX nastaveným na automatický blesk bude na LCD panelu blesku Speedlite zobrazeno <TTL>. (S fotoaparátem typu A bude zobrazeno <ETTL>.)

Vlastnosti dostupné se všemi fotoaparáty typu B

Konfigurace	Dostupné funkce
Fotografování s bleskem nasazeným na fotoaparátu	Automatický blesk TTL
	Kompenzace zábleskové expozice
	FEB
	Ruční blesk
	Stroboskopický blesk
	Synchronizace na druhých lamelách závěrky
Bezdrátový blesk	Ruční blesk
	Stroboskopický blesk

Vlastnosti nedostupné s žádným fotoaparátem typu B

- Automatický blesk E-TTL II/E-TTL
- Blokování FE
- Vysokorychlostní synchronizace (blesk FP)
- Automatický blesk s bezdrátovým bleskem
- Zábleskový poměr pro více blesků Speedlite s bezdrátovou komunikací

Vlastnosti dostupné s určitými fotoaparáty typu B

- EOS 650/620: FEB
- EOS 750/850: FEB, stroboskopický blesk, synchronizace na druhých lamelách závěrky, bezdrátový blesk
- EOS 700: FEB v režimech kromě <Tv>



Značka CE označuje přizpůsobení direktivám (nařízením)
Evropské unie.

Zařízení by nemělo být vystavováno tekoucí ani stříkající vodě.

Baterie by neměly být vystavovány nadměrnému teplu, např. přímému slunci,
ohni apod.

Suché baterie nejsou určeny k dobíjení.

Canon

Tento návod byl vypracován v červenci 2004. Informace o kompatibilitě
fotoaparátu s příslušenstvím, které bylo uvedeno na trh po tomto datu, získáte
u nejbližšího servisního centra Canon.